

## Détails Porte-à-faux

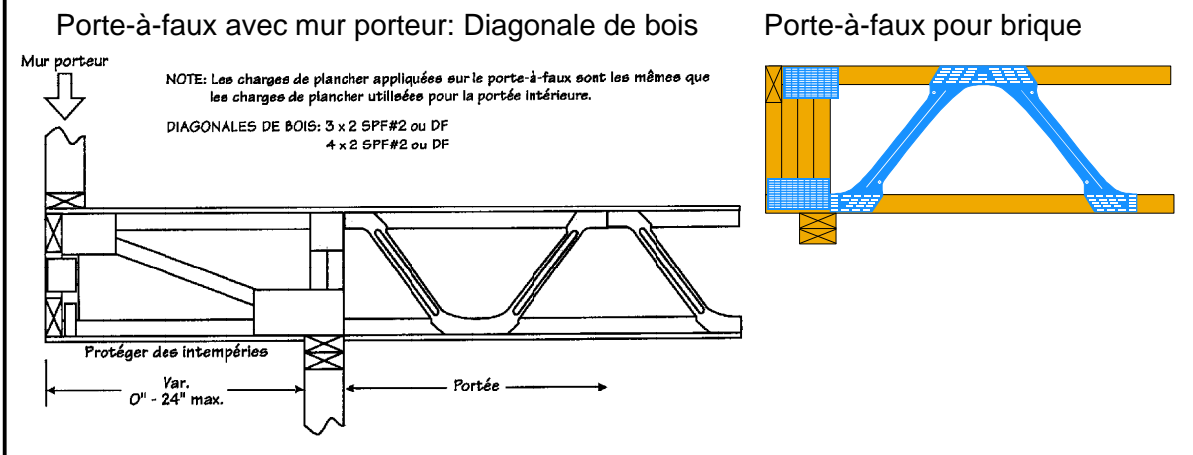

## Détail Poutrelle Double

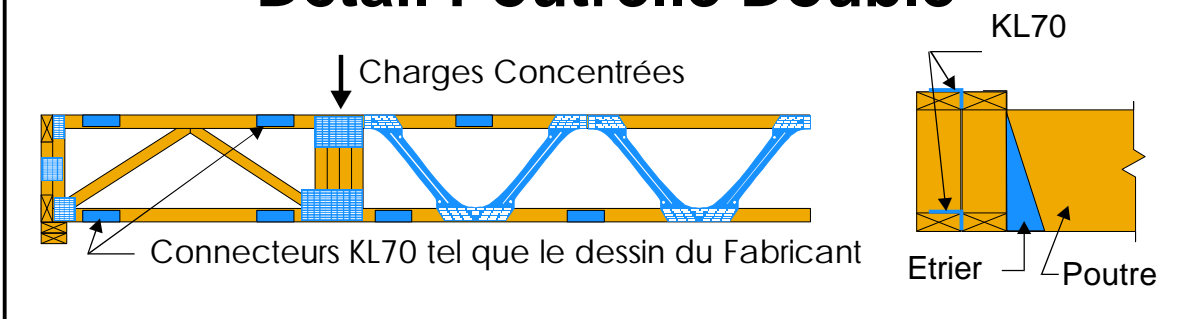

Fabricant d'Ultra-V-Span autorisé



**MiTek Canada, Inc.**

C.P. 1329, 100 Industrial Road,  
Bradford, Ontario, Canada, L3Z 2B7  
Tél.: (905) 775-5337

Sans Frais: 1-800-268-3434

<http://www.mitek.ca>



## GUIDE D'INSTALLATION

### Système de poutrelles ajourées avec "V" métalliques

#### Numéro d'acceptations C.C.M.C No. 12691-R

**IMPORTANT:** Ces recommandations sont fournies à l'utilisateur pour assurer des méthodes d'installation conformes, et l'intégrité structurale du produit. Ces recommandations sont fournies comme guide général seulement. Dans certains cas, des précautions supplémentaires seront requises. Pour informations supplémentaires communiquez avec votre Fabricant d'Ultra-V-Span autorisé.

#### IMPORTANT:

- Entreposer les poutrelles dans une position verticale et protéger contre un contact prolongé avec le sol ou une exposition à des conditions climatiques extrêmes.
- Installer les entretoises en 2 x 6 aux endroits indiqués sur le plan d'érection avant de marcher sur les poutrelles.
- N'entreposer pas de matériel de construction sur les poutrelles.
- Coller et clouer le contreplaqué sur les poutrelles.

#### Espacement 19.2" c/c (5 @ 19.2" = 8'-0")

# de Pout.	Dist. du Bout	# de Pout.	Dist. du Bout
1	19 3/16"	9	172 13/16"
2	38 3/8"	10	192"
3	57 5/8"	11	211 3/16"
4	74 13/16"	12	230 3/8"
5	96"	13	249 5/8"
6	115 3/16"	14	268 13/16"
7	134 3/8"	15	288"
8	153 5/8"	16	307 3/16"

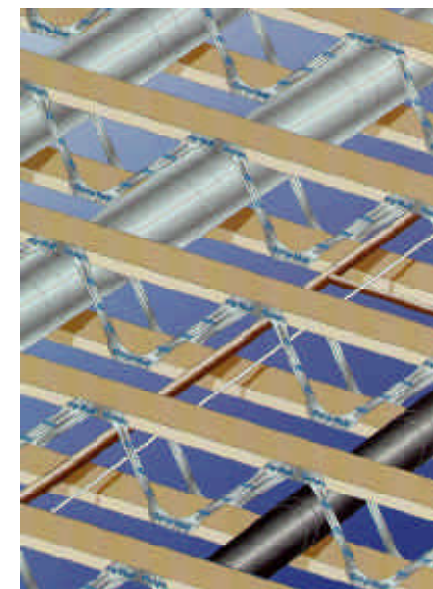

# NE JAMAIS COUPER OU ENLEVER LES "V" MÉTALLIQUES

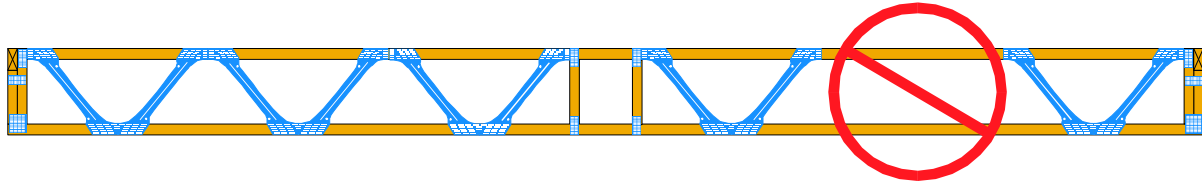

# NE JAMAIS PERCER OU COUPER LES MEMBRURES SUPERIEURES OU INFÉRIEURES

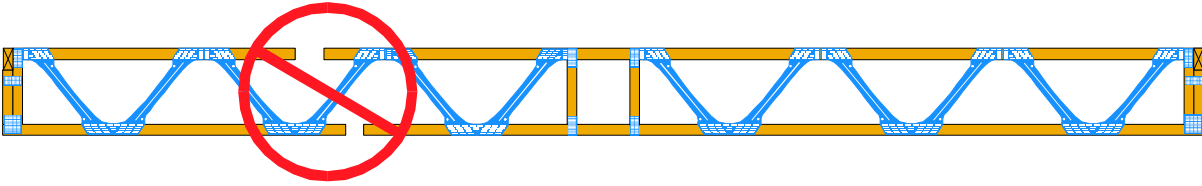

## DÉTAILS D'APPUI MEMBRURE INFÉRIEURE

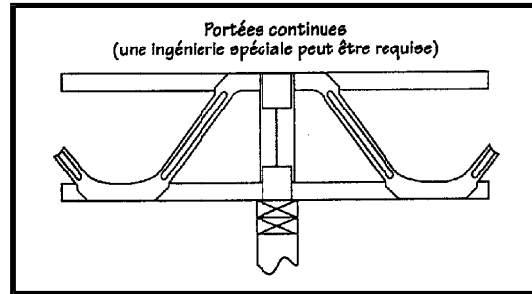
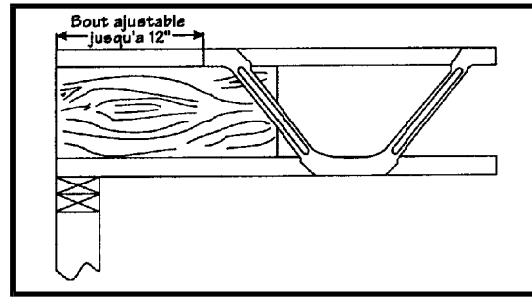
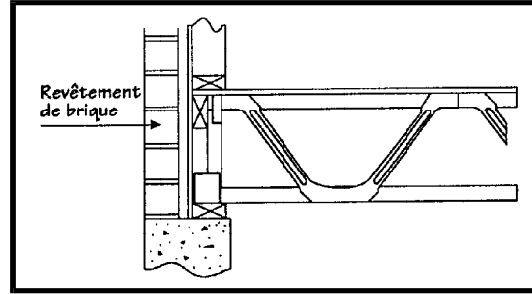

## DÉTAILS D'APPUI MEMBRURE SUPÉRIEURE

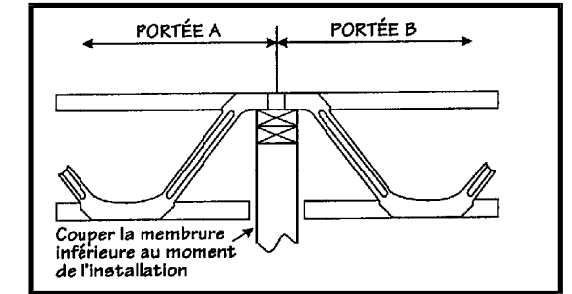
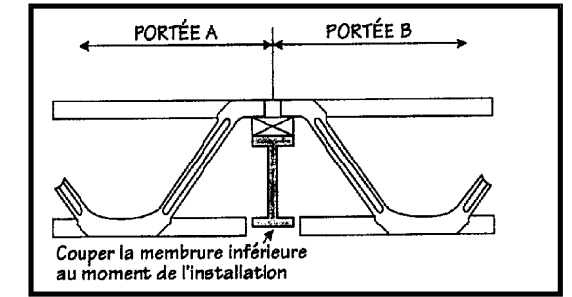
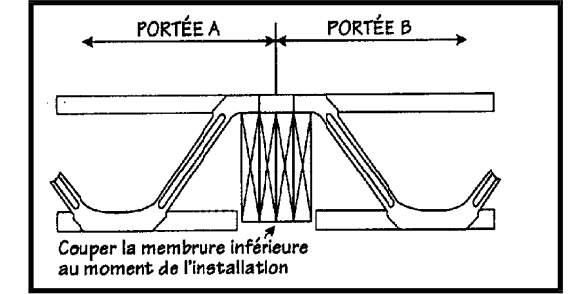

## INFORMATIONS IMPORTANT D'ENTRETOISES:

### DÉTAILS D'ENTRETOISES

Pour assurer la performance et l'intégrité structurale du système de plancher, les entretoises suivantes sont REQUISES:

Portée	Entretoises
0'-0" à 7'-0"	Aucune requise
7'-0" à 14'-0"	2x6 à la mi-portée
Plus de 14'-0"	2x6 à 7'-0" c/c max.

### DÉTAIL D'ENTURE (ENTRETOISES)

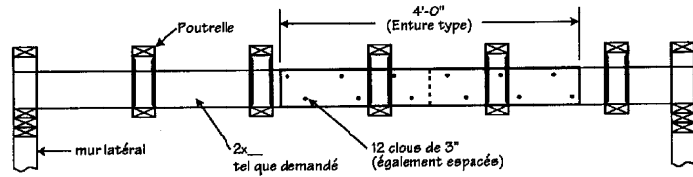

### ATTACHES D'ENTRETOISES:

- Méthode A: Visser à la membrure inférieure avec 1 vis de 3" (#8).
- Méthode B: Clouer sur le poteau vertical, sous la diagonale métallique avec 3 clous vrillés de 3".
- Méthode C: Clouer sur le poteau vertical, au-dessus de la diagonale métallique avec 3 clous vrillés de 3" (avec 1x3 à 7'-0" c/c sur la membrure inférieure)

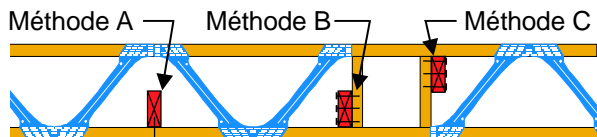

**IMPORTANT:**  
La diagonale métallique devra chevaucher l'appui sur 1" minimum pour le detail d'appui par la membrure supérieure.

